

Добро обмисляне - ТЕХНОЛОГИЧНО СЪВЪРШЕНСТВО

Тук всичко е в хармония: от богатото разнообразие на каси, различните касови джобове за монтаж на пантите, от специалната технология на свързване до благонадеждното уплътнение. Всичко е добре обмислено и съгласувано.

Novoferm Z® S стандартни каси за зид

Към разнообразната програма от стандартни каси за традиционното масивно строителство се числят: ъглови каси (EZS), обхватни каси (UZG) и каси за стени от гипсокартон (GZS), всички те могат да се комбинират с фалцирани крила за врати.

Novoferm Z® GK стандартни каси за различни преградни стени (сандвич-панели или стени от гипсокартон)

Касите за преградни стени (ZKS) значително улесняват сухото строителство. Това е много важно, тъй като този вид строителство има все по-голямо значение и широко приложение. Касите за преградни стени Novoferm се предлагат в два стандартни варианта и могат да се комбинират с всички фалцирани крила за врати.

Novoferm Z® специални каси

Това са каси, изработени по поръчка. Те се предлагат в широк диапазон - като каси за фалцирани и нефалцирани врати. Вие търсите каси с двоен фалц, проходни каси, каси за спортни зали, за летящи врати, каси с оберлихт и странични фиксове, каси със защита от лъчение, с разширяващи се фуги, каси за плъзгащи се врати, многосъставни и каси за прозорци? Всичко това Ви предлага Novoferm! За нас ще е удоволствие да Ви посъветваме за тези и за много други видове специални каси.

Висококачествени касови джобове за монтаж на пантите

Независимо дали става дума за многократно изпитани конструкции или за нещо ново, касовите джобове за монтаж на пантите на Novoferm гарантират оптимална стабилност и сигурност.

Касов джоб за монтаж на пантите V8610: класика в бранша

За стандартни области на

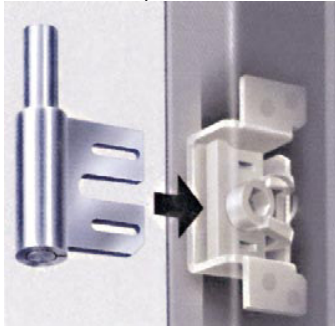

приложение и за издържачи на по-голямо натоварване панти от групите VS, респективно VN тип V8: могат да се монтират повече от 200 варианти панти - от поцинковани, с цветно лаково покритие до такива с позлатена повърхност.

За да се избегне попадане на мазилка в касовия джоб, той се облицова с пластмасова вложка, която се фиксира за профила на касата при заваряването на касовия джоб. В случай че се постави ново крило с друга посока на отваряне, отворстието в опората, служещо за закрепване на пантата, се затваря посредством завъртане на болта с вътрешен шестостен.

Идеална възможност за самостоятелен монтаж: касо-

вата част на пантата допуска регулиране в дълбочина.

Специални шанцовки на касовата част на пантата не допускат изпадането и спомагат за по-сигурно и здраво закрепване на пантата в касовия джоб.

Панта с назъбена повърхност V8618: иновативното решение

Този касов джоб за монтаж на пантите е разработен от Novoferm и въпреки компактните си размери предлага висока степен на сигурност. Солидната конструкция на джоба, както и специалните детайли на външната му стена

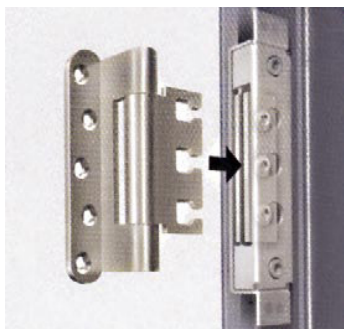

и на езика на пантата, който се пхва в джоба, предотвратяват откачането на пантата при натоварване.

Още една гаранция за сигурност: трикратно увеличение

на силата на съпротивление на изкубване в сравнение с обикновените панти. Освен това е невъзможно подвижните елементи да изпаднат от джоба.

Височината на вграждане е по-малко от 15 мм, така че те са идеални за използване при GK-касите за стени от гипсокартон с ъгли първази ≥ 15 мм.

VX7611/3D: за по-тежки врати

Това е идеалният касов джоб за монтаж на панти за по-тежки крила и за по-голямо натоварване: той може да издържи крила до 150 кг.

Формата на джоба и конструкцията на пантата, размерът на шанцовката на пантата и конфигурацията на отворите в езика ѝ позволяват регулирането на частите на

пантата и следователно и на монтирането на самото крило към касата по отношение на височината и дълбочината.

Освен това с помощта на два допълнителни болта, (с вътрешен шестостен) е възможно напречно регулиране, с което се постига и триравнинно регулиране.

Регулировъчните болтове могат да се използват и независимо един от друг.

Така описаната система позволява технически коректно и фино регулиране на касата и крилото спрямо пода.

Касовите джобове за монтаж на пантите VN 7608/120 3D и VN 7608/160 3D са идентични по начин на функциониране и по строеж.

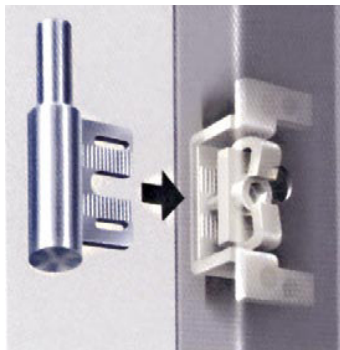

Ъглова връзка на касата

Благодарение на специалната технология на ъгловата връзка, стоманените каси на Novoferm са с гладка повърхност и се отличават с голяма здравина. Комбинацията между горещо поцинкованата основа и последващото висококачествено грундиране на готовия продукт гарантира защита от корозия на касата и в областта на ъгловата връзка.

Специални каси

Специалните каси също са оборудвани в областта на ъгловата връзка с подсилваща ъглова пластина. Чрез използването на специален метод на заваряване при монтажа се постига значителна стабилност на касата. Заварката се осъществява посредством точково заваряване или чрез непре-

къснат шев (в зависимост от конструкцията).

Стандартни каси

Всички стандартни каси са оборудвани в областта на ъгловата връзка с подсилваща ъглова пластина (1) и монтажен винкел. Връзката се осъществява посредством релефна заварка.

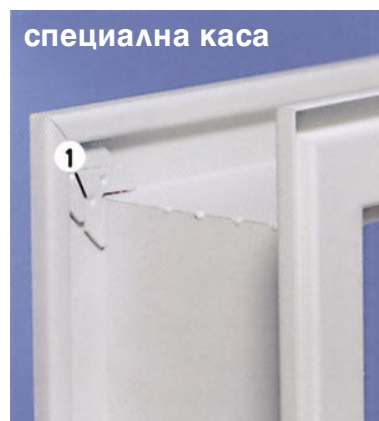
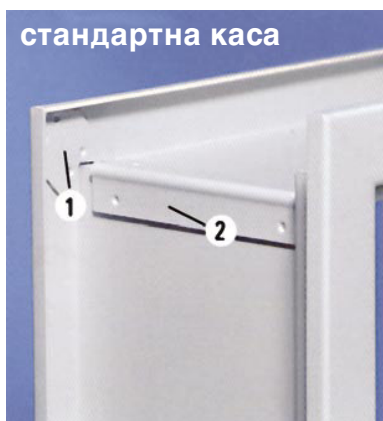

Високоэффективна защита от корозия в цялата област на ъгловата връзка чрез стабилната техника на свързване на Novoferm

Плътно затваряне и тишина - практични профилни уплътнения

Надеждното уплътнение предотвратява течението и шума в помещението. Novoferm разработи нова система профилни уплътнители, които са с широко практическо приложение. Материалът, от който са изработени е термокаучук (NTK) - в комбинация със специалната геометрия на профилното уплътнение този материал придава превъзходни качества:

- Еластичност, устойчивост на формата, добра способност за възстановяване на формата след деформации
- Устойчивост на стареене и на въздействието на лака
- Безопасен за околната среда, лесен за преработка

- Добра шумоизолация
- Ефективен толеранс на изравняване, оставен при изработката на вратата

Разширителният профил служи за увеличаване на площта на затваряне и осигурява безшумно затваряне на вратата. Благодарение на достатъчно големите размери на жлеба на касата, профилното уплътнение се монтира много лесно. При това уплътнението съответства на напречния размер на жлеба и се крепи посредством клиновидни

елементи. В резултат на това се постига оптимална шумоизолация и безшумно затваряне на вратата, за което е нужно минимално усилие (компенсация на толеранса в размерите до 5 мм). Освен стандартното NTK-уплътнение се предлагат и различни

специални профилни уплътнения.

Размери на стъклата за запълване на изрезите

	Уплътнител от обикновен материал PVC	Уплътнител от материала на Novoferm NTK*
Възстановяване на формата след деформация	0	+
Ниво на екологичност	-	+
Устойчивост на водоразтворими лакове	-	+
Възможност за приложение в затворени помещения и на открито	+/-	+/+

+ добро 0 задоволително -лошо
*термокаучук Novoferm

Каси за

Бързо и рационално

Солиден и устойчив - такъв е традиционният, масивен начин на строителство. Също толкова стабилни са и модерните стоманени каси за зид, които Novoferm предлага - те практически пасват идеално на всички видове врати. Във всяка ситуация качеството им вдъхва доверие.

Множеството различни варианти на стандартни каси Novoferm Z® могат да се използват както за врати, чиято посока на отваряне е наляво, така и за такива, при които е надясно. Касите по DIN 18111 са направени с усъвършенствана система за закрепване на частите на пантата. Касовият джоб за монтаж на пантата V8610 се използва за крила с тегло до 100 кг (в зависимост от конструкцията на опората). За да се избегне попадане на мазилка в касовите джобове, те се облицоват с пластмасова вложка. Освен това те същевременно затварят монтажните отвори във фалца. (конструкция на касовите джобове - виж стр.24)

зид, отличаващи се с особено надеждно закрепване

Каси за зид за различни видове приложения

Касите на Novoferm са подходящи за всеки случай - могат да се използват в комбинация със стандартни фалцирани крила за врати.



Размерите на напречния разрез на ъгловите каси съответстват на приложението им. Касите са оборудвани със специално разработени, заварени анкери и гарантират безупречен и лесен монтаж - за безпроблемното и компактно закрепване на стената.

Стандартен комплект при доставка: каса, NTK-уплътнение



Обхватните каси се отличават с многобройните си възможности за приложение - в целия диапазон на традиционното масивно строителство, от еднофамилни къщи до индустриални сгради.

Стандартен комплект при доставка: каса, NTK-уплътнение, 8 анкера



Касите за стени от гипсокартон се нуждаят преди всичко от защита от въздействието на гипса върху тях. Затова Novoferm изработва тези каси с необходимото антикорозионно покритие.

Стандартен комплект при доставка: каса, NTK-уплътнение, 6 анкера



Съвършените врати

Видове анкери за всеки вид приложение

Здравото захващане на касата е от първостепенно значение. Затова Novoferm предлага оптимизирани анкерни системи, които гарантират надеждно закрепване на касата към стената в съответствие с дадения вид конструкция и област на приложение.

Завареният анкер за ъглова каса (двоен анкер) е най-подходящият за монтажа на този вид каса. С цел улеснение на монтажа местата, където анкерът трябва да се прегъне са предварително маркирани. Касата се закрепва към стената, преди тя да е измазана, посредством пирони или дъбели.

За да може обхватната каса да се монтира бързо, най-добре е да се използва пригоденият за целта анкер.

Има и други варианти на анкери, подходящи за монтаж на ъглови каси. Такива например са тези, които са



специално огънати и се зазидват в стената. Предлагат се и анкери за монтаж на стоманени каси в зид с окончателно завършена

повърхност.

Естествено, по запитване Novoferm предлага и други специални анкерни конструкции.

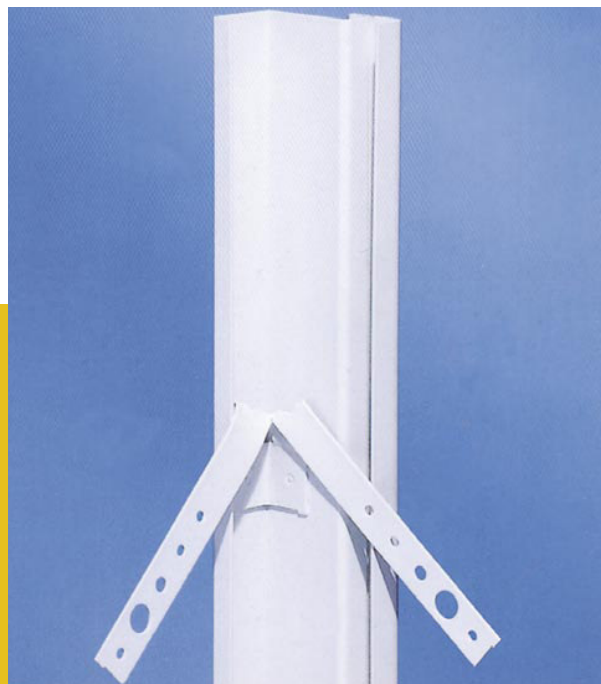

28 Анкер за ъглова каса -
положение при доставяна

Анкер за ъглова каса -
положение при монтажа

Съвършенството се крие в детайлите: технически данни за касите за зид

Техническите данни и размери на касите за зид на Novoferm са доказателство за съвършената им конструкция, което се дължи на високото качество на детайлите и разнообразните размери на отделните елементи.

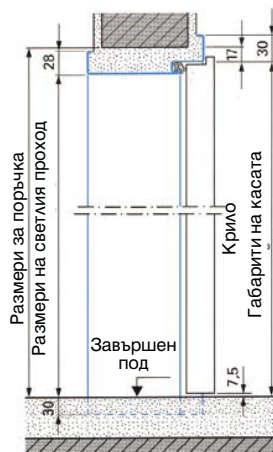

Вертикален разрез на касата и на крилото

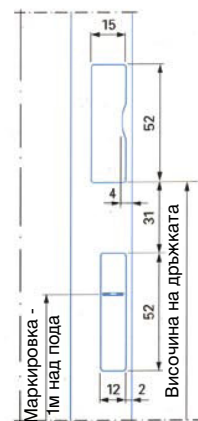

Разположение на отворите за закрепване на касите и за затваряне на вратите по DIN за фалцирани врати

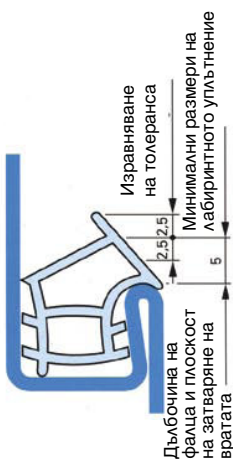

Уплътнение и изравняване на толеранса

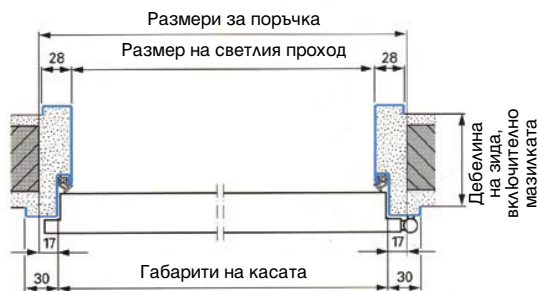

Хоризонтален разрез на касата със стената, изображение по DIN - дясно

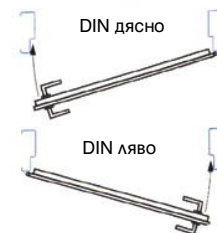

Ограничител по DIN

Таблица с размерите на каси за врати Novoferm Z[®] S, Z[®] G, мм

Размери за поръчка по DIN 18 100		Размери на светлия проход по DIN 18 111		Размери на фалца по DIN 18 111		Габарити на крилото по DIN 18 101, фалцирани врати	
Шир.	Вис.	Шир.	Вис.	Шир.	Вис.	Шир.	Вис.
750	1875 ¹⁾²⁾	686	1843	716	1858	735	1860
875	1875 ¹⁾²⁾	811	1843	841	1858	860	1860
1000	1875 ¹⁾²⁾	936	1843	966	1858	985	1860
625	2000	561	1968	591	1983	610	1985
750	2000	686	1968	716	1983	735	1985
875	2000	811	1968	841	1983	860	1985
1000	2000	936	1968	966	1983	985	1985
625	2125 ²⁾	561	2093	591	2108	610	2110
750	2125	686	2093	716	2108	735	2110
875	2125	811	2093	841	2108	860	2110
1000	2125	936	2093	966	2108	985	2110
* 1125	2125	1061	2093	1091	2108	1110	2110
* 1250	2125 ²⁾	1186	2093	1216	2108	1235	2110

1)само ъглови каси; 2)размерите за поръчка и монтажните размери на касата не се съдържат в DIN стандартите 18 100, 18 101 и 18 111

*не са стандартни размери

всички стандартни каси са с дебелина 1,5 мм

Дебелина на стената

Novoferm стандартни каси	Novoferm стандартни каси	
	За зид	за стени от гипсокартон
75	-	-
80	•	•
90	•	-
100	•	•
125	-	-
130	•	-
145	•	-
150	-	-
160	•	-
175	•	-
205	•	-
270	•	-
290	•	-
330	•	-

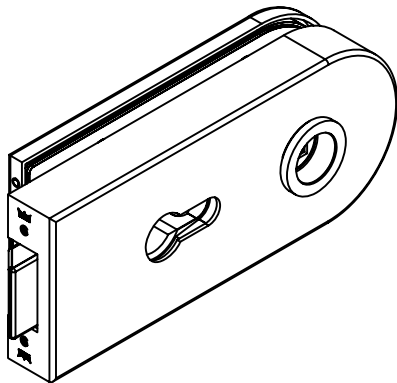
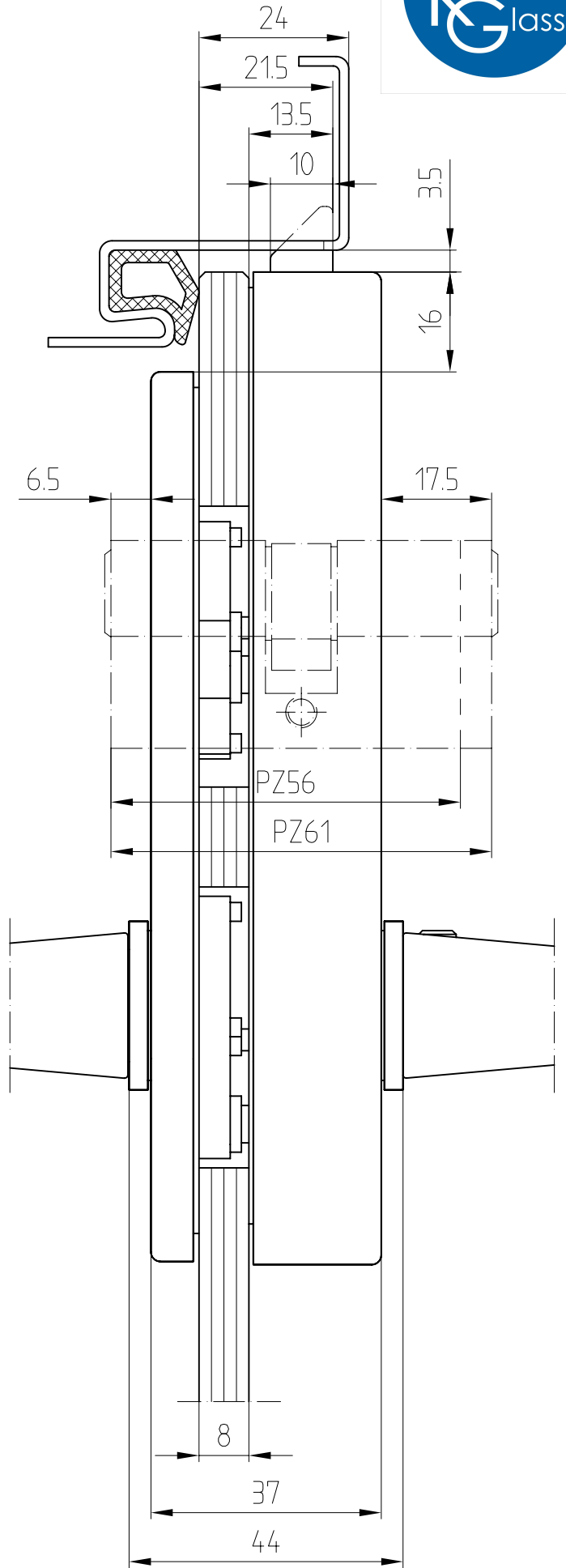
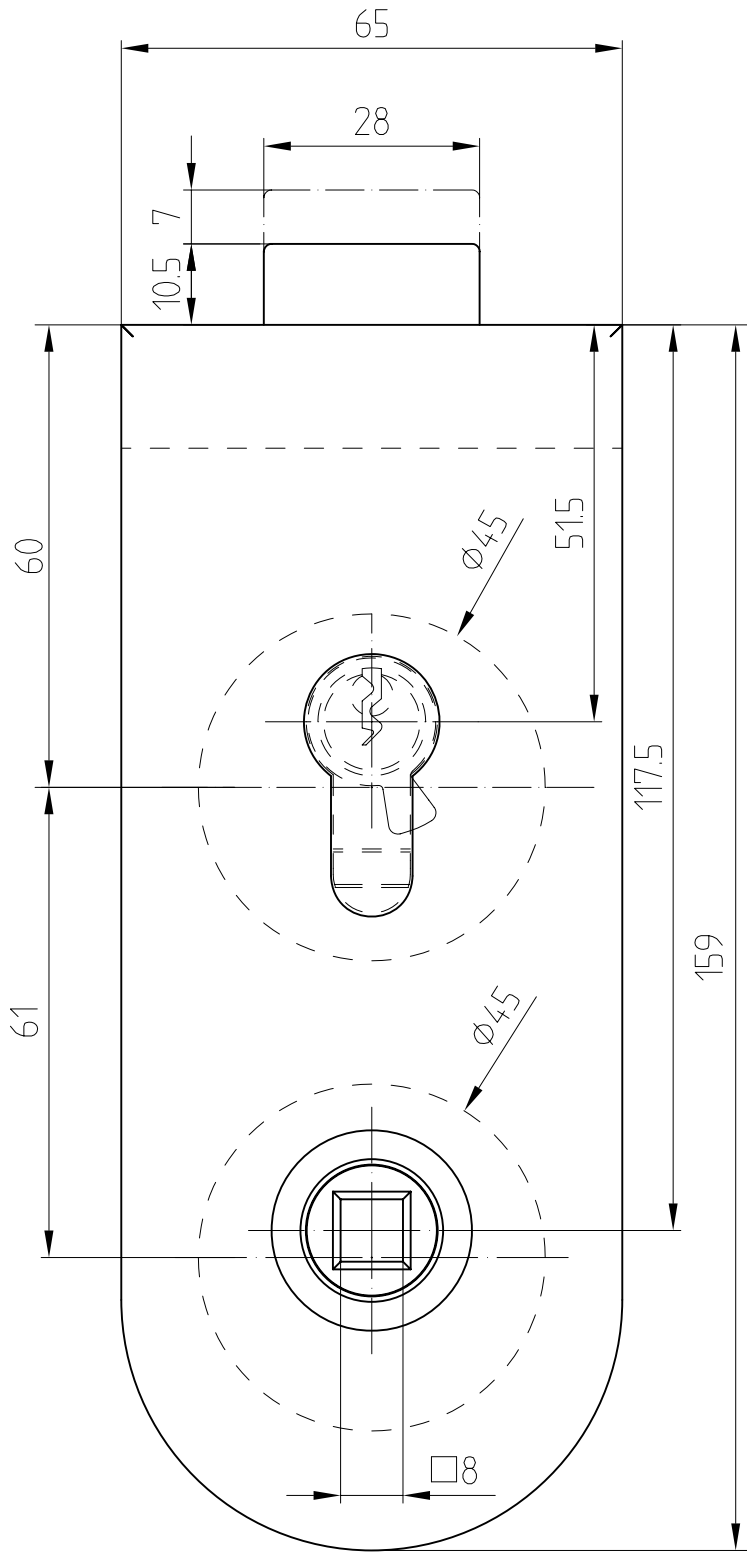

Art.-Nr. 10.230 (für 8 mm Glas)
Art.-Nr. 10.236 (für 10 mm Glas)

